

Duofuse® plotový systém z desek pero-drážka

Plotový systém z kompozitního dřevo-plastového materiálu (tzv. WPC) Duofuse® má mnohem delší životnost než klasické dřevěné ploty. Aby vám plot dobře sloužil a přinášel radost po mnoho let, musíte správně provést jeho montáž a důsledně dodržovat zde uvedené pokyny.



! Před zahájením montáže si důkladně přečtěte celý montážní návod. Navštivte také naše internetové stránky, abyste se přesvědčili, že máte aktuální verzi návodu a seznámili se s nejnovějšími pokyny k instalaci (www.duofuse.cz). Společnost PROSTAVBU s.r.o. jako dodavatel plotového systému nenese odpovědnost za jakýkoliv stav, vzniklý v důsledku špatně provedené montáže, nevhodného zacházení či skladování, nedodržení následujících pokynů, nebo nevhodným použitím tohoto systému. Při nedodržení těchto montážních pokynů zanikají některé záruky běžně poskytované dodavatelem. Záruka rovněž zaniká, pokud budou prvky systému použity samostatně, tedy nikoliv jako součást celého systému, nebo k jiným účelům, než jsou určeny. **Prvky tohoto systému nesmí být za žádných okolností použity jako nosné konstrukční prvky pro jiné účely.**

Plotové díly z kompozitního materiálu (WPC) Duofuse®

K sestavení celého plotového systému Duofuse® potřebujete pouze čtyři základní kompozitní díly a v některých případech kovovou konzolu:

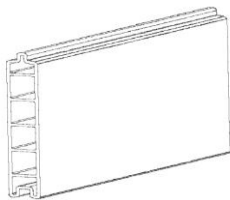

DF1B15



DF1U27

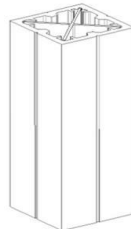

DF1P90

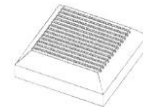

DF1C11

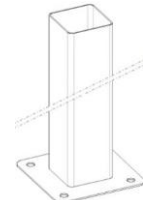

DFPS60

Popis

Kód

Rozměry (v x š x d)

Deska pero-drážka**DF1B15****15,0 x 2,7 x 200 cm (alt. 15,0 x 2,7 x 600 cm)**

- materiál WPC, pohledové strany jsou upravené kartáčováním, uvnitř je vyztužená pozinkovaným profilem
- desky se osazují horizontálně a vzájemně se spojují systémem pero-drážka
- desku lze také dodat v délce 600 cm, která umožňuje rozřezání na délky dle vaší potřeby (např. 4 x 150 cm) a lze tak docílit optimalizaci prořezu, maximální doporučená délka pro instalaci je 200 cm.

U-profil**DF1U27****3,9 x 4,0 x 202 cm (vnitřní rozměr U-profilu je 2,7 x 3,5 cm)**

- materiál WPC, pohledové strany jsou upravené kartáčováním
- má dvě možnosti použití, buď jako
 - **svislý U-profil** v případě, kdy slouží k uchycení desek ke sloupku nebo k jiné konstrukci, nebo jako
 - **vodorovný U-profil**, pokud je použit jako lemovací profil na horní či spodní desku.

Sloupek**DF1P90****9 x 9 x 270 / 300 cm**

- materiál WPC, pohledové strany jsou upravené kartáčováním, je vyztužený hliníkovým profilem křížového průřezu.
- sloupek se vyrábí v délce 270 cm nebo 300 cm.

Krytka sloupku**DF1C11****11 x 11 x 1,7 cm**

- materiál WPC, pohledové strany jsou upravené kartáčováním.

Konzola pro sloupek**DFPS60****60 x 15 x 15 cm (4 otvory Ø 13 mm)**

- konzola s kotevní deskou se čtyřmi otvory, ocelová, žárově pozinkovaná
- konzola se zasouvá dovnitř do sloupku a použije se pouze při osazení sloupku na pevnou plochu (typicky na terasu, betonovou podlahu, na stávající podezdívku apod.); běžně se sloupek zabetonuje přímo do země nebo podezdívky.

Potřeby pro montáž

Při montáži plotového systému Duofuse® budete také potřebovat:

- ✓ **Nerezové vruty 4,0 x 30 mm** (případně také 4,0 x 20 mm) **se zápusťnou hlavou a závitem až k hlavě** – pro uchycení svislých U-profilů ke kompozitním sloupkům
- ✓ **Vodovzdorné lepidlo** – pro nalepení krytek na sloupky



vrut 4 x 30 mm

Podle způsobu ukotvení sloupků budete dále potřebovat jednu z těchto variant:

- A. **Zavlhrou betonovou směs** (= směs šterku, písku a cementu doplněná dle potřeby vodou, cca 200 kg cementu na m³ směsi) - pro ukotvení sloupků do země.
- B. **Konstrukční beton třídy C12/15 (B15) až C16/20 (B20)** - pro ukotvení sloupků do země v případech, kdy je plot vystavený silným nárazům větru, např. na otevřených prostranstvích apod.
- C. **Ocelovou konzolu DFPS60 s kotevní deskou** (výška konzoly je 60 cm, kotevní deska má rozměr 15x15 cm, v kotevní desce jsou 4 otvory průměru 13 mm pro ukotvení k podkladu, konzola je žárově pozinkovaná) - slouží pro ukotvení sloupků na betonovou podezdívku, terasu apod. Pro ukotvení k podkladu použijeme vhodné ocelové kotvy dle typu podkladu.
- D. **Dlouhé vruty a hmoždinky nebo nerezové kotevní úhelníky, vhodné nerezové vruty a vhodné kotvy do zdiva** – pro přímé ukotvení sloupků do přilehlého zdiva (např. na zeď domu).



Vruty, úhelníky, hmoždinky, kotvy ani lepidlo nejsou originální příslušenství dodávané výrobcem a lze je například zakoupit ve specializovaných prodejnách a hobby marketech.

Nářadí pro montáž

Při montáži plotového systému Duofuse® budete dle způsobu kotvení také potřebovat toto nářadí:

- ✓ Hadicovou vodováhu (viz obrázek) nebo stavební rotační laser
- ✓ Dlouhé měřicí pásmo a svinovací metr
- ✓ Pevný „zednický“ provázek a tužku
- ✓ Vrtáky do dřeva (Ø 4,0 mm – pro předvrtání U-profilů)
- ✓ Záhlubník do dřeva (viz obrázek)
- ✓ Stolařské svěrky
- ✓ Akumulátorovou vrtačku a šroubovák s nástavci
- ✓ Pokosovou pilu s kotoučem pro řezání tvrdého dřeva (viz obrázek) (nebo s kotoučem s tvrdo-kovovými zuby, v případě že budete zkracovat plotové desky, protože ty jsou vyztužené plechovým profilem)
- ✓ Výkonnou elektrickou vrtačku s příklepem a vrtáky do zdiva či betonu (pouze v případě kotvení do betonové terasy nebo do zdiva)
- ✓ Zahradní rýč nebo obdobné nářadí pro vyhloubení jámy pro sloupky (pouze v případě kotvení sloupků do země)
- ✓ Nádobu a nářadí potřebné pro rozmíchání betonové směsi (pouze v případě kotvení sloupků do země)



Bezpečnostní opatření: při obrábění dílů z materiálu Duofuse® pomocí elektrického nářadí doporučujeme používat respirátor na ochranu proti prachu a ochranné brýle. Obecně při práci nejsou potřeba zvláštní opatření, protože se během zpracování neuvolňují žádné nebezpečné částice.

Důležité pokyny a informace před zahájením montáže

! Všechny plotové díly systému musí být před zahájením montáže aklimatizovány nejméně 24 hodin v prostředí, kde bude montáž plotu probíhat. Pokud jsou některé díly zabalené, odstraňte z nich nejprve obal. Uložte desky i profily volně, v horizontální poloze, na rovný podklad a důkladně je zakryjte, aby byly před montáží chráněné proti dešti a přímému slunci. **Neprovádějte montáž plotu při teplotách nižších než +5°C.**

! Řezání kompozitních desek a profilů, vrtání otvorů a další opracování je podobné jako při práci s tvrdým dřevem a lze tedy používat nástroje běžné pro práci se dřevem. Při řezání doporučujeme používat pilové kotouče určené pro řezání tvrdého dřeva. Při vrtání doporučujeme používat vrtačku s nízkou rychlostí otáček a vysokým točivým momentem.

! Protože se jedná o částečně přírodní produkt s povrchem upravovaným dodatečným broušením, je normální, že barevný odstín a struktura broušení povrchu jednotlivých kompozitních dílů se mohou mírně lišit, zejména v různých dodávkách (= výrobních šaržích, datum výroby je vždy vyznačené na vrcholu každé desky). **Nedoporučujeme proto přímo v jednom plotovém poli mchat desky z různých výrobních šarží.**

! Protože se jedná o částečně přírodní produkt, můžou jednotlivé prvky systému vykazovat tolerance rozměrů až ± 1 %. Pro podrobnější informace o rozměrových tolerancích si vyžádejte *Technickou specifikaci výrobku.*

! Po dešti a po následném oschnutí se mohou na povrchu kompozitních prvků objevit skvrny ve tvaru kapek a kruhů. Jedná se o dočasný proces, který je způsoben uvolněním přírodního *ligninu* ze dřeva. V žádném případě se nejedná o vadu výrobku. Opakovaným opláchnutím čistou vodou, nebo po několika deštích, tyto kruhy a kapky zase zmizí. Po nějaké době (obvykle několika měsících) se tento proces zastaví a kruhy a kapky zmizí úplně a přestanou se objevovat.

Obecná pravidla montáže

Výška plotu

Maximální výška plotu je 195 cm. V závislosti na počtu použitých plotových desek pero-drážka je možné docílit různé výšky plotu (od 15 cm = 1 deska, do maximální výšky 195 cm = 13 desek nad sebou).

Výška plotu bude vždy v násobcích 15 cm, což odpovídá skladebné výšce jedné desky. Plot může být také postaven v kaskádě, kdy např. první pole může být 120 cm vysoké, druhé 150 cm vysoké atd. (viz obrázek č. 2).

První deska může být umístěna přímo na zemi, protože kompozitní materiál nehnil. Nezapomeňte však, že v důsledku absorpce vlhkosti a tepelné roztažnosti dochází ke změnám výšky plotu, proto musí být zajištěná dostatečná svislá dilatace.

⚠ Mezi krytkou sloupku a horní deskou musí být při maximální výšce plotu 195 cm ponechán prostor min. 5,5 cm (viz obrázek č. 1).

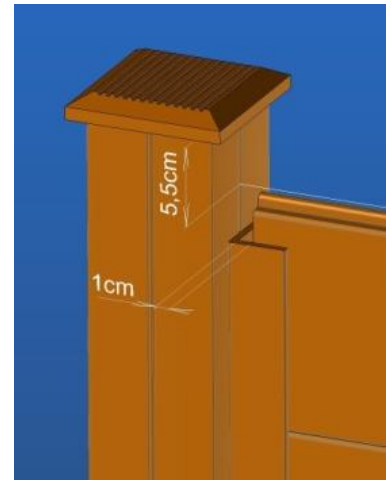

obrázek č. 1

Délka plotu

Standardní délka plotových desek pero-drážka je 200 cm, ale desky se dají dle potřeby zkracovat na libovolnou délku. Protože desky jsou vyztužené vloženým profilem z pozinkovaného plechu, k řezání desek používejte pilový kotouč s tvrdo-kovovými zuby nebo kotouč na železo.

Nezapomeňte, že v důsledku absorpce vlhkosti a tepelné roztažnosti dochází ke změnám délky desek, proto musí být zajištěná dostatečná podélná dilatace.

⚠ Mezi U-profilem a čelem plotové desky musí být vždy ponechán na každé straně volný prostor minimálně 1 cm (viz obrázek č. 1).

Připočteme-li tloušťku spodní strany U-profilu, která je 0,5 cm, tak **desky musí být vždy celkově o 3 cm kratší, než je světlá vzdálenost naměřená mezi dvěma sousedními sloupky** ($0,5 + 1 + 1 + 0,5 = 3$ cm).

Při použití desek v nezkrácené délce (tj. 200 cm) musí tedy být světlá vzdálenost mezi dvěma sousedními sloupky přesně 203 cm (200 cm + 3 cm). To odpovídá osové vzdálenosti sloupků 212 cm.

Pozor: tyto hodnoty platí, pokud instalace probíhá za sucha a s deskami, které byly uloženy v suchém prostředí.

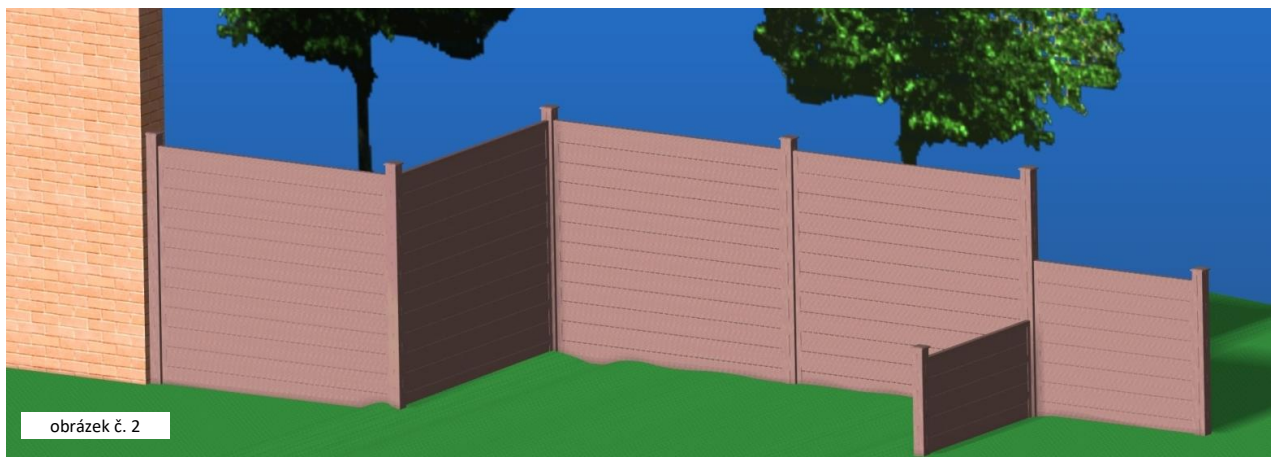

obrázek č. 2

Abyste zabránili barevným rozdílům

Kompozitní desky a sloupky jsou při výrobě povrchově upravovány kartáčováním, proto nepatrně mění odstín podle úhlu a směru pohledu. To je potřeba zohlednit při montáži.

⚠ Uvnitř každé desky najdete montážní značku. Desky musí být mezi sloupky vloženy tak, aby byly touto značkou vždy otočené na stejnou stranu (viz obrázek – červená šipka).

⚠ Na sloupcích je vždy samolepka s šipkou, která označuje spodní konec sloupku. Ujistěte se, že všechny sloupky budou při montáži stejně otočené šipkou dolů.



Aby nedošlo k poškození kompozitních materiálů

- Neprovádějte montáž plotu při teplotách pod +5°C.
- Pro vruty vždy předvrtejte otvory a vytvořte zahloubení pro zápusťnou hlavu vrutu.
- Vruty vždy dotahujte pomalu a s citem.
- Pro spojování jednotlivých plotových dílů nikdy nepoužívejte hřebíky.
- Sloupky do země nikdy nezatloukejte.
- Chraňte viditelné části kompozitních dílů plotu před znečištěním od betonové směsi.
- Ploty Duofuse® nevyžadují další povrchovou úpravu. Neupravujte je žádným nátěrem, lakem, napouštěcím olejem, impregnačním apod.
- Do plotového systému Duofuse® nekotvěte další konstrukce nebo předměty, které by ho dodatečně zatížily. Plot Duofuse® také nesmí sloužit jako podpora pro jiné konstrukce.
- Kompozitní díly vždy skladujte na suchém místě, na rovném podkladu a zásadně ve stínu.

Vlastní proces montáže plotu

Krok 1: Zkrácení sloupků

Nezkrácená délka plotového sloupku může být 270 cm nebo 300 cm.

V následujících případech můžete potřebovat sloupky zkrátit na potřebnou délku:

- při montáži plotu s výškou menší než 195 cm
- při osazení sloupků na ocelové konzoly DFPS60.

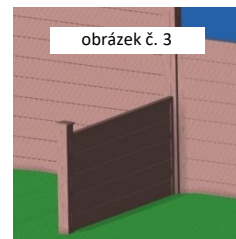

Sloupky jsou vždy na jedné straně opatřené samolepkou s šipkou označující spodní konec sloupku. Sloupky se musí zkracovat vždy z horního konce, tedy z toho, kde není samolepka.

Sloupky můžete řezat běžnou ruční pilou na dřevo nebo kotoučovou pilou s kotoučem na řezání dřeva. Než začnete řezat sloupek, je potřeba z něho vysunout hliníkovou výztuhu. Pro přefixování hliníkové výztuhy použijte pilu nebo rozbrušovačku („flexu“) a kotouč vhodný pro řezání hliníku.

Pokud potřebujeme pouze krátké sloupky (<150 cm), můžete vždy jeden sloupek rozřezat na dva nebo i více menších. V takovém případě musíte také rovnoměrně rozdělit do všech sloupků hliníkovou výztuhu.

! Při stanovení potřebné délky sloupku nezapomeňte, že sloupek musí minimálně o 5,5 cm přečnívat nad horní okraj plotových desek (viz obrázek č. 4).

! Pokud sloupek budete zabetonovávat do otvoru v zemi, minimální hloubka sloupku v zemi musí být 80-90 cm, optimálně však 1/3 výšky sloupku. Pro plot o výšce 195 cm je tedy nutné vždy použít sloupky délky 300 cm (viz krok 3.2.).

Krok 2: Montáž svislých U-profilů na sloupky

Svislé U-profilové přípevně na sloupky slouží k následnému zasunutí jednotlivých plotových desek.

Aby bylo možné vytvořit roh nebo napojit další oplocení v kolmém směru (viz obrázek č. 3), lze svislé U-profilové příšroubovat na libovolnou stranu sloupků (dle potřeby až na všechny čtyři strany).

Svislý U-profil se připevňuje na kompozitní sloupek nerezovými vruty 4,0 x 30 mm se zápusťnou hlavou.

Do zadní stěny U-profilu je nutné nejprve předvrtat otvory (Ø 4,0 mm) a vytvořit zahloubení pro zápusťnou hlavu vrutu.

Otvory předvrtejte v pravidelných rozestupech, optimálně s roztečí po 20 cm, první otvor cca 6-8 cm od konce U-profilu.

Pokud budete chtít olemovat horní desku vodorovným U-profilem (viz krok 6), ujistěte se, že svislý U-profil máte naměřený o 3 cm kratší (viz obr. č. 4), než bude plánovaný horní okraj desek, tak aby vodorovný U-profil bylo možné na desku pevně nasadit po celé její délce (viz obrázek č. 5).



obrázek č. 4

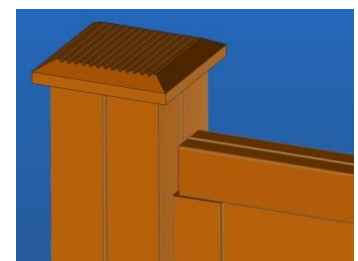

obrázek č. 5

! Připevněte si U-profilové příšroubovat na sloupky ještě před jejich osazením do země, je to mnohem snadnější.

! Protože se plotové desky v průběhu času lehce roztahují v délce i šířce, může se při výšce plotu 195 cm zvětšit po několika měsících jeho celková výška až na 197 cm. Časem tak může vzniknout až 2 cm mezera mezi svislým a vodorovným U-profilem. Lze se tomu vyhnout uříznutím svislých U-profilů pouze o 1 cm kratších, než je horní okraj desek. Vodorovný U-profil ale budete moci osadit až po několika měsících, kdy se desky roztáhnou a stabilizují. Budete však mít tu výhodu, že nebudete mít mezery mezi svislým a vodorovným U-profilem.

Krok 3: Ukotvení plotového sloupku

Pokud je to možné, vždy začněte s instalací prvního sloupku od nějakého pevného bodu, jako např. rohu domu, navazující zdi apod. Jsou celkem 3 možnosti, jak ukotvit kompozitní plotový sloupek:

- 3.1. na zeď nebo jinou sousedící stavební konstrukci
- 3.2. do země zabetonováním do patky (alt. zabetonováním přímo do základu plotu či podezdívky)
- 3.3. na pevný podklad pomocí ocelové konzoly s kotevní deskou (DFPS60)

⚠ Jeden konec sloupku je vždy opatřen samolepkou se šipkou, označující spodní konec sloupku. Touto stranou musí být sloupek vždy otočen k zemi.

3.1. Montáž sloupku na zeď nebo jinou sousedící stavební konstrukci

Pro ukotvení sloupků na zeď použijte vhodné vruty se zápusťnou hlavou dlouhé 120 mm a hmoždinky délky minimálně 80 mm. Vhodný typ hmoždinky zvolte dle typu zdiva.

- a. Zkraťte sloupek na požadovanou délku (viz obrázek č. 6).
- b. Provrtajte skrz celý sloupek včetně hliníkové výztuhy otvory pro prostrčení vrutů, kterými budete sloupek kotvit ke zdi (viz obrázek č. 7). Průměr otvoru zvolte podle vrutů.
- c. Otvory na přední straně sloupku zvětšete tak, aby jimi bylo možné prostrčit magnetický držák bitu a hlavičku vrutu (viz obrázek č. 8). Později budou skryté pod U-profilem.
- d. Umístěte sloupek na požadované místo ke zdi, zkontrolujte vodováhu jeho svislost v obou směrech a vyznačte si skrz otvory ve sloupku místo, kde budete vrtat do zdi.



obrázek č. 6



obrázek č. 7



obrázek č. 8



obrázek č. 9

- e. Vyvrtejte do zdi otvory a vložte do nich hmoždinky.
- f. Přiložte opět sloupek ke zdi, zkontrolujte svislost a přišroubujte ho do hmoždinek, tak aby se hlava vrutu opřela až o střed hliníkové výztuhy (!) (viz obrázek č. 9).
- g. Pokud zeď není svislá, můžete si pomoci tak, že mezi zeď a sloupek vložíte vhodné klínky.
- h. Pokud není možné sloupek ukotvit do zdi přímo, alternativně můžete použít pro uchycení sloupku dostatečně silné kovové nerezové úhelníky.

3.2. Montáž sloupku přímo do země zabetonováním do patky

Obecně platí, že sloupek má být ukotvený do země optimálně 1/3 své délky. Při výšce plotu 195 cm musí být minimálně 90 cm v zemi, při výšce plotu do 180 cm postačí 80-85 cm v zemi.

Při maximální výšce plotu 195 cm je tedy nutné použít 300 cm sloupky, pro plot 180 cm a menší budou stačit 270 cm sloupky.

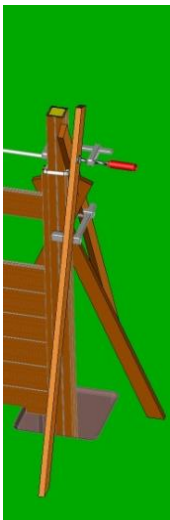

obrázek č. 11

- a. Vykopejte v zemi jámu o rozměrech cca 40 x 40 cm a hloubce 80-100 cm. Podložte sloupek např. betonovou tvárnici nebo dlaždicí, aby se nebořil do země a byl stabilní a fixovaný v potřebné výšce (viz obrázek č. 10).
- b. Po umístění sloupku do jámy zkontrolujte jeho výšku a svislost, dle potřeby ho ještě vypodložte a pevně ho zafixujte ve svislé poloze, například použitím dřevěných zkřížených vzpěr a stolařských svěrek (viz obrázek č. 11).
- c. Vyplňte prostor kolem sloupku minimálně do 2/3 objemu zavlhrou betonovou směsí (nebo dle situace konstrukčním betonem) a počkejte, dokud betonová směs (nebo konstrukční beton) nezatvrdne. Zbýlý prostor kolem sloupku (max. 1/3) můžete vyplnit zeminou, kterou důkladně zhutněte. Pokud neplánujete výsadbu trávy až ke sloupku, můžete jámu zabetonovat v celém objemu.
- d. V průběhu betonování a po jeho dokončení opakovaně kontrolujte vodováhu svislost sloupku v obou směrech a případné odchylky okamžitě korigujte.

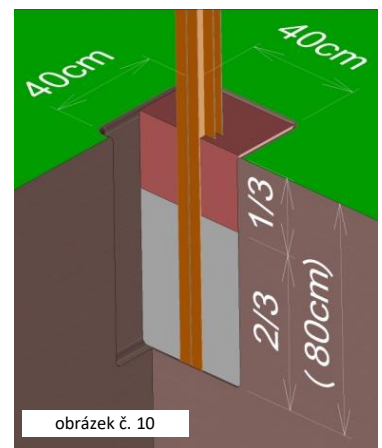

obrázek č. 10

⚠ Chraňte viditelné části kompozitních dílů plotu před znečištěním od cementu nebo betonové směsi.

3.3. Montáž sloupku na pevnou plochu pomocí ocelové konzoly s kotevní deskou

- Očistěte povrch podlahy, terasy, podezdívky apod. a umístěte na potřebné místo ocelovou konzolu **DFPS60**, vyznačte a vyvrtejte do podkladu 4 otvory a umístěte do nich vhodné kotvy případně použijte chemické kotvy (dle typu podkladu). Patku vyrovnejte, zkontrolujte že je ve všech směrech svisle a důkladně upevněte.
- Z kompozitního sloupku povytáhněte hliníkovou výztuhu a zkraťte ji tak, aby byla o minimálně 61 cm kratší než sloupek. Použijte pilu nebo rozbrušovačku („flexu“) a kotouč vhodný pro řezání hliníku.
- Kompozitní sloupek se zkrácenou výztuhou opatrně nasadte na ocelovou konzolu. Dejte pozor na správnou orientaci sloupku (nálepka se šipkou musí směřovat dolů).



V místě ocelové konzoly budete muset použít pro uchycení svislých U-profilů vruty délky max. 20 mm (nerezové vruty 4 x 20 mm se záпустnou hlavou a závitem až k hlavě).



DFPS60

Krok 4: Vyměření a montáž dalších sloupků

Po osazení prvního sloupku plotu vždy jako druhý osadte sloupek, který bude umístěn v plotu jako poslední (viz obrázek č. 12).

První a poslední sloupek před dalším postupem pevně zafixujte. První sloupek můžete finálně ukotvit ke zdi, na konzolu nebo zabetonovat do patky. Poslední sloupek zafixujte pouze provizorně, například použitím zkřížených dřevěných vzpěr a stolařských svěrek (viz obrázek č. 11), tak aby mohla být v případě potřeby provedena ještě korekce jeho umístění.

Potom mezi první a poslední sloupek napněte pevný provázek, který vám pomůže s rozvržením a umístěním dalších sloupků (viz obrázek č. 12 a 13). Výšku osazení jednotlivých sloupků průběžně kontrolujte pomocí laserového paprsku nebo hadicové vodováhy (nikdy podle provázku, ten se může prověsit).

Rozměřte a vykopejte všechny jámy pro patky. S umístěním dalších sloupků pak postupujte vždy směrem od sloupku, který jste umístil jako první a finálně zafixovali.



Vždy nejprve dokončete jedno pole (tj. vložte mezi sloupky plotové desky), než zafixujete plotový sloupek vymezující další plotové pole. Předejte tak případným problémům se vzájemnými roztečmi mezi sloupky, způsobenými odchylkou při postupném rozměřování sloupků bez vložených desek.

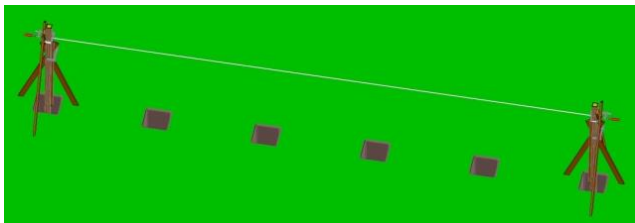

obrázek č. 12

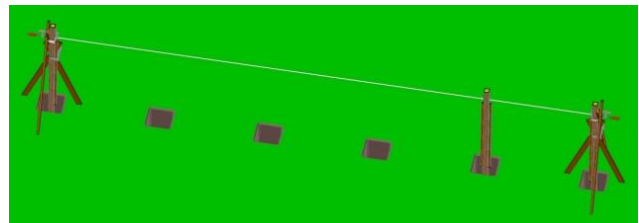

obrázek č. 13

Krok 5: Montáž plotových desek pero+drážka



obrázek č. 14

Opatrně postupně zasouvejte jednotlivé plotové desky směrem shora do svislých U-profilů (viz obrázek č. 15).

Pero každé desky musí vždy směřovat nahoru, drážka dolů. Uvnitř každé desky najdete montážní značku. Desky musí být mezi sloupky vloženy tak, aby byly touto značkou vždy otočené na stejnou stranu (viz obrázek č. 14 - červené šipky).

Umíst'ujte desky tak, aby po obou stranách vždy zůstala 1 cm mezera mezi koncem desky a vnitřkem svislého U-profilu (viz obrázek č. 16).

Opatrně rukou zatlačujte desky do sebe, aby pero vždy po celé délce zapadlo do drážky (viz obrázek č. 14 a 15).

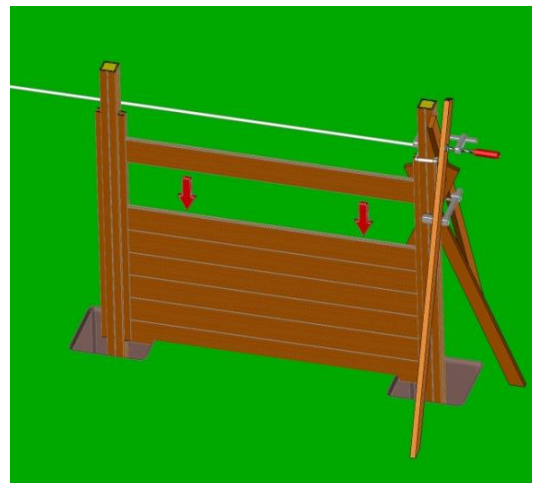

obrázek č. 15

Průběžně během zasouvání jednotlivých desek do pole a také na závěr po zasunutí poslední desky do pole, kontrolujte svislost sloupků a případně je zkorigujte.

⚠ Další sloupek osadte vždy až po dokončení celého předchozího pole (po vložení všech plotových desek). Nikdy nepostupujte tak, že osadíte prvně všechny sloupky a pak až vyplňujete jednotlivá pole deskami. Vždy je potřeba postupovat systémem „pole po poli“.

Pokud bude spodní deska plotového pole umístěna přímo na trávě nebo jiném měkkém povrchu ujistěte se, že celá výplň pole se nemůže vlastní vahou zabořit do země. V případě potřeby trvale podložte spodní desku na úroveň terénu, např. betonovou dlaždicí minimálně na 3 místech, betonovou deskou, nebo podložkou z jiného tvrdého materiálu.

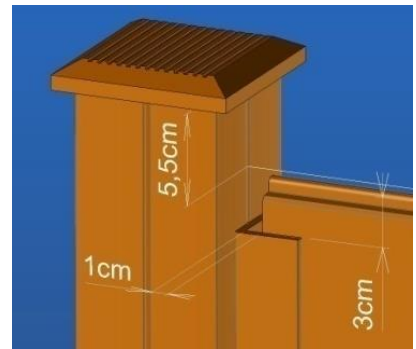

obrázek č. 16

Krok 6: Osazení vodorovného U-profilu

Pro olemování horního okraje vrchní desky můžete použít vodorovně osazený U-profil (viz obrázek č. 17).

Ujistěte se, že svislé U-profilu po stranách pole nebrání dostatečnému nasazení vodorovného U-profilu na okraj horní desky. Vodorovný U-profil rukou volně přiložte na horní okraj desky a přes přiloženou dřevěnou destičku ho postupně poklepejte gumovým kladívkem, až se na desku zcela nasune. Nakonec zkontrolujte vodo-váhou, zda je U-profil osazený vodorovně a po celé délce stejně (nesmí být zvlněný).



Protože U-profil nemá z výroby spodní stranu kartáčovanou, můžete dosáhnout stejného vzhledu jako u ostatních kartáčovaných povrchů ručním přebroušením smirkovým papírem.

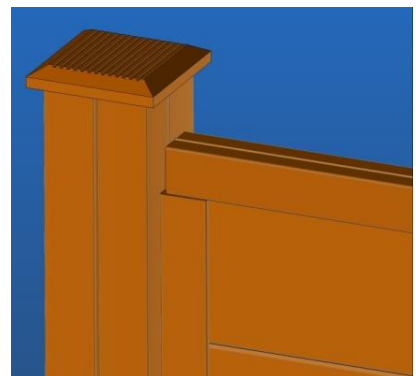

obrázek č. 17

Krok 7: Osazení krytky sloupku

Nakonec osadte na sloupky krytky, které chrání vnitřek sloupku proti zatékání vody, zároveň umožňují jeho odvětrání a také dokreslují celkový vzhled plotu.

Krytky na sloupky upevněte vodovzdorným lepidlem určeným na dřevo nebo jiným vhodným montážním lepidlem. Lepidlo naneste po obvodu na vnitřní okraj krytky, kromě míst, kde jsou ze spodu v krytce vyfrézované odvětrávací drážky (viz obrázek č. 18). Poté rukou krytku pevně přitlačte na sloupek, případně odstraňte přebytečné lepidlo a krytku dostatečně zafixujte po dobu potřebnou k dosažení pevného spoje.

Nezapomeňte, že před osazením krytek musíte mít osazené veškeré desky a vodorovné U-profilu ve všech polích plotu. Krytky po jejich osazení zabrání vysunutí desek z plotového pole.

Pokud je sloupek připevněný přímo na zdi, seřízněte krytku dle potřeby.

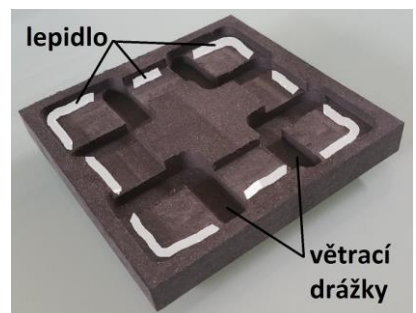

obrázek č. 18 – spodní strana krytky

**Gratulujeme, tímto je montáž celého plotu Duofuse® dokončena.
Přejeme Vám, aby Vám tento kvalitní plot dobře sloužil a přinášel radost po mnoho let.**

Veškeré zde uvedené údaje, zejména návrhy na použití a zpracování našich výrobků, vycházejí z našich současných zkušeností a znalostí, a jsou poskytovány v dobré víře. Týkají se běžných případů, přičemž se předpokládá, že výrobky jsou skladovány a použity přiměřeným způsobem. Vzhledem k tomu, že výrobek se může instalovat v odlišných podmínkách a pracovních postupech, nezakládají ani tyto pokyny, ani případné ústní poradenství, žádnou odpovědnost nebo záruku za výsledek práce, ať již z jakéhokoliv právního vztahu.

Uživatel je vždy povinen prověřit, zda jsou výrobky vhodné pro daný účel použití a zda má aktuální verzi návodu. Změny údajů o výrobcích zůstávají vyhrazeny. Obecně platí naše všeobecné obchodní a záruční podmínky.

Tento montážní návod je majetkem společnosti PROSTAVBU s.r.o. a je chráněn autorskými právy. Žádná reprodukce nebo prezentace obsahu, částečná nebo celková, nemůže být provedena bez předchozího písemného souhlasu autora.

NÁVOD NA MONTÁŽ



Moje poznámky k montáži:

A series of horizontal dotted lines providing space for handwritten notes.